

Instruções de Montagem / Instalação

Arara kids para roupas e sapatos com rodas

ATENÇÃO:

Não usar martelo ou qualquer outro objeto que danifique o produto.

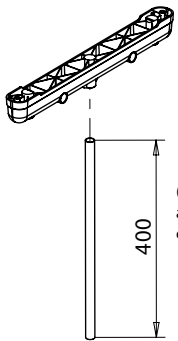

(1) - Encaixar a Base no tubo, apoiar o tubo no piso e forçar o máximo possível.

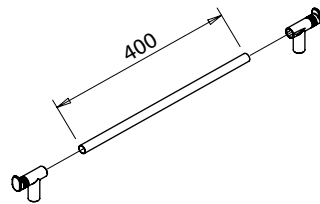

(3) - Encaixar os conectores de canto no tubo e forçá-los até encostar no fundo.

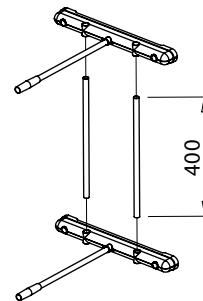

(5) - Com uma das bases apoiada ao piso, encaixar os tubos e forçá-los até encostar no fundo. Repetir o mesmo com a outra base.

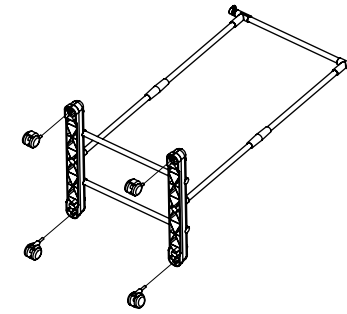

(7) - Encaixar os rodízios na base. Após a montagem, verificar se estão nivelados.

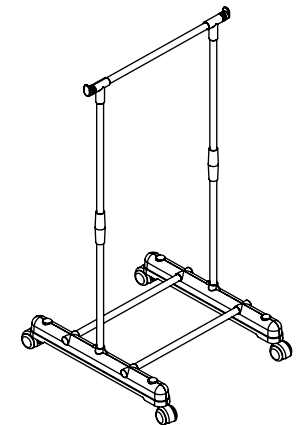

ARARA KIDS
CÓD.: 1426

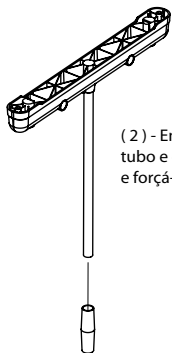

(2) - Encaixar o conector vertical no tubo e em seguida apoiá-lo no piso e forçá-lo até encostar no fundo.

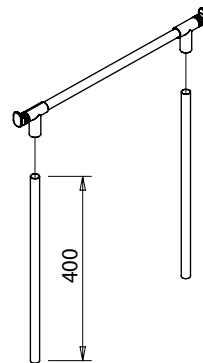

(4) - Encaixar os tubos nos conectores e em seguida apoiar os tubos no piso e forçar até encostar no fundo.

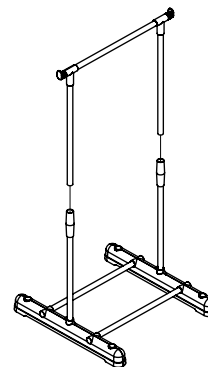

(6) - Encaixar a montagem (4) na montagem (5), e forçá-los até encostar no fundo. Conferir se estão nivelados.

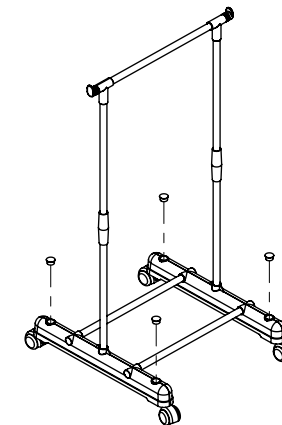

(8) - Encaixar as ponteiros de acabamento

Contém na caixa:
02 - Bases
04 - Rodízios
02 - Conectores de Canto
02 - Conectores Verticais
07 - Tubos 400mm
04 - Tampas de Acabamento

ATENÇÃO:

Todas as montagens feitas com as peças apoiadas ao piso, deverão ser feitas em piso anti-deslizante.